

CAFÉ ELITE

ANVÄNDARMANUAL



UM_SV

Part No.: 1764046_01



INNEHÅLLSFÖRTECKNING	2
ALLMÄN INFORMATION	4
Inledning	4
Varningar	4
Försiktighetsåtgärder	4
Avsedd användning.....	4
Fakta & vikt.....	5
ÖVERSIKT ÖVER KOMPONENTER.....	6
Yttre framsida.....	6
Inre framsida Elite II.....	7
Inre framsida Elite III.....	8
Inre framsida Elite IV.....	9
Membranswitch, navigering.....	10
Tekniskt servicekort.....	11
INSTALLATION OCH UPPSTART	12
Placering.....	12
Procedur för maskinstart.....	12
Påfyllning av ingrediensbehållare	13
DRIFT	14
Serivering av drycker i kopp.....	14
Serivering av drycker i kanna	15
RENGÖRINGSPROGRAM.....	16
Automatisk sköljning av blandarskål	16
Automatisk rengöring av utloppsventil	17
RENGÖRING OCH SKÖTSEL.....	18
Demontering av blandarskål	18
Diska dessa delar	19
Återmontering av blandarskål	19
Felmeddelande	20
Förvaring/transport.....	20
Utvändig rengöring.....	21
MEDDELANDE I DISPLAY	22
PROGRAMMERING	23
Aktivera programmering med smartkort.....	23
Knappfunktioner.....	23
Huvudmeny	24

Rengöring av maskin.....	24
Räkneverk.....	25
MÅTTSKISS	27
Café Elite.....	27

En del viktig information kan visas i textrutor nedan

 **VIKTIGT!**
INFO.

 **VARNING!**
INFO.

Mer INFO.

Obs! INFO.

Inledning

Tack för att du har valt dryckesautomaten Café Elite.

Vi hoppas du får mycket glädje av den!

- Läs bruksanvisningen innan du använder automaten.
- Bruksanvisningen innehåller viktiga instruktioner för korrekt och säker användning av maskinen.
- Ha alltid den här bruksanvisningen till hands för framtida referens.

Varningar

- Doppa inte maskinen, kontakten eller elsladden i vatten eftersom det innebär risk för elchocker.
- Maskinen är inte avsedd att användas av personer (inklusive barn) med nedsatt fysisk, sensorisk eller mental förmåga eller bristande erfarenhet och kunskap, om inte en person som ansvarar för deras säkerhet har gett dem vägledning eller instruktioner om hur maskinen används.
- Barn bör övervakas för att se till att de inte leker med maskinen.
- Använd inte maskinen om elsladden eller kontakten är skadad eller om maskinen har ramlat ned.
- För att undvika olyckor måste en skadad elsladd bytas ut av tillverkaren, tillverkarens servicemekaniker eller liknande kvalificerade personer.
- Anslut maskinen till en korrekt installerad och jordad kontakt vars nätspänning överensstämmer med de tekniska uppgifterna för maskinen.

Försiktighetsåtgärder

- Använd inte maskinen utomhus där den kan utsättas för väderleken (regn, snö, frost). Det skadar maskinen.
- Försök inte öppna maskinen eller reparera den på något sätt. Undvik skador genom att lämna maskinen till en verkstad, ett serviceställe eller en kvalificerad person om den behöver repareras.
- Koppla bort elsladden från eluttaget om maskinen inte används under en längre tid. Dra i kontakten, inte i sladden, när du gör det.
- Maskinen ska placeras horisontalt på ett ställe som tål eventuellt vattenläckage.
- Placera maskinen utom räckhåll för barn.
- Placera elsladden så att ingen riskerar att snubbla på den. Se till att den inte kommer i kontakt med vassa kanter eller värmekällor.
- Använd den nya uppsättning slangar som levereras tillsammans med maskinen. Återanvänd inte gamla slangar.
- Maskinen är inte lämplig för installation i utrymmen där en vattenstråle kan användas.
- Maskinen får inte rengöras med en vattenstråle.

Avsedd användning

- Maskinen är avsedd för hushållsanvändning eller liknande användning, exempelvis
 - Personalpentry i verkstäder.
 - Kontor och annan användning i affärsmiljöer.
 - I jordbruksanläggningar.
 - Av gäster på hotell, motell och andra bostadsliknande miljöer.
 - I bed and breakfast-miljöer.
- För optimala prestanda bör följande parametrar inte överskridas:
 - Högsta tillåtna inloppsvattentryck: 800 kPa (8 bar)
 - Lägsta tillåtna inloppsvattentryck: 200 kPa (2 bar)
 - Högsta drifttemperatur: 40 °C
 - Lägsta drifttemperatur: 10 °C

Fakta & vikt

MODELL/NAMN	CAFÉ ELITE II	CAFÉ ELITE IIIII	CAFÉ ELITE IV
Inbyggd kvarn	Ingen	Ingen	Ingen
Kannbrygningsfunktion	Ja	Ja	Ja
Dryckalternativ	5	8	8
Ingrediensbehållare	2	3	4
Bönbehållare	Ingen	Ingen	Ingen
Bryggmekanism	Ingen	Ingen	Ingen
Rengöringsfunktion med smartkort	Ja	Ja	Ja
Elektronisk temperaturkontroll	Ja	Ja	Ja
Justerbar kaffestyrka	Ja	Ja	Ja
Belysning av kopp vid brygning	Ingen	Ingen	Ingen
Underskåp med sumphink	Ingen	Ingen	Ingen
Energisparläge	Ja	Ja	Ja
Höjd, bredd, djup	735, 310, 515 mm	735, 310, 515 mm	735, 310, 515 mm
Tankvolym	5 liter	5 liter	5 liter
Elanslutning	220-230 VAC 50/60 Hz/2200 W	220-230 VAC 50/60 Hz/2200 W	220-230 VAC 50/60 Hz/2200 W
Kallvattenanslutning	½" utvändig gänga	½" utvändig gänga	½" utvändig gänga
Vattenreningsfilter	Ingen	Ingen	Ingen

MODELL/NAMN	VIKT
Café Elite II	30 kg
Café Elite III	30 kg
Café Elite IV	30 kg

Yttre framsida

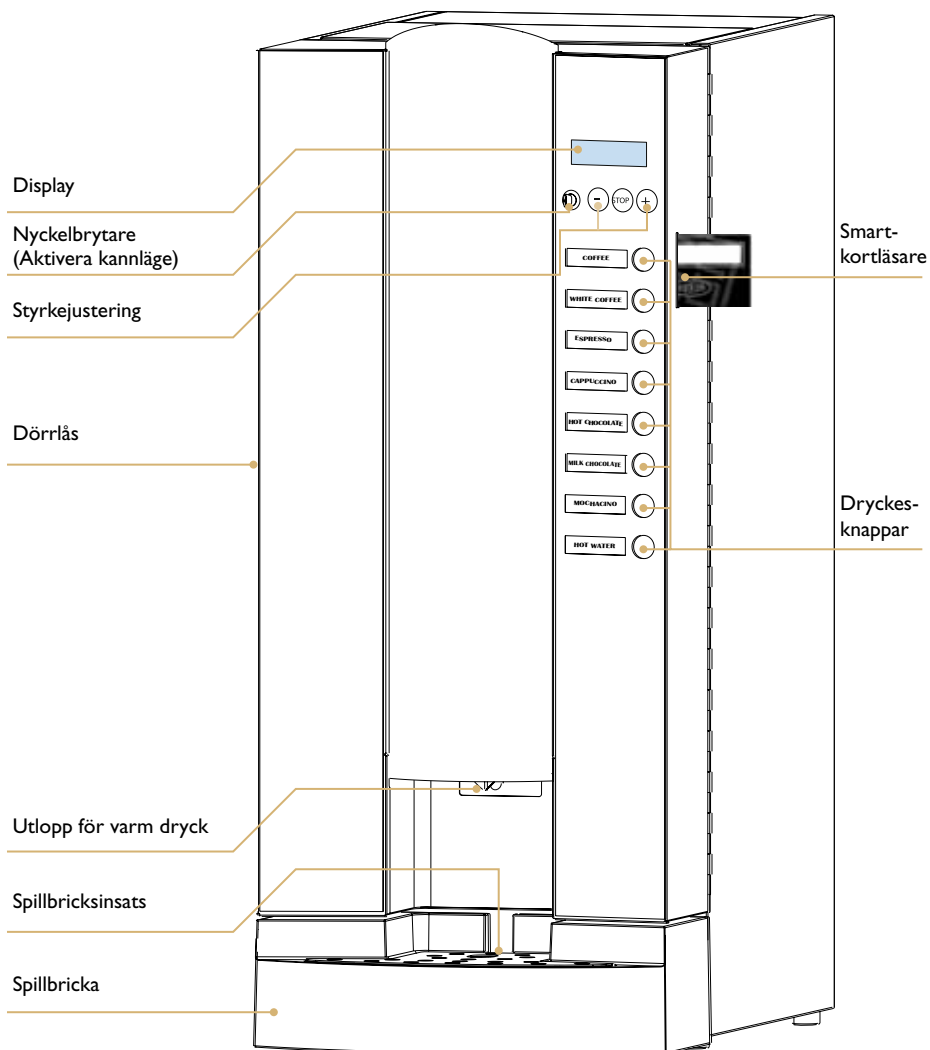

Inre framsida Elite II

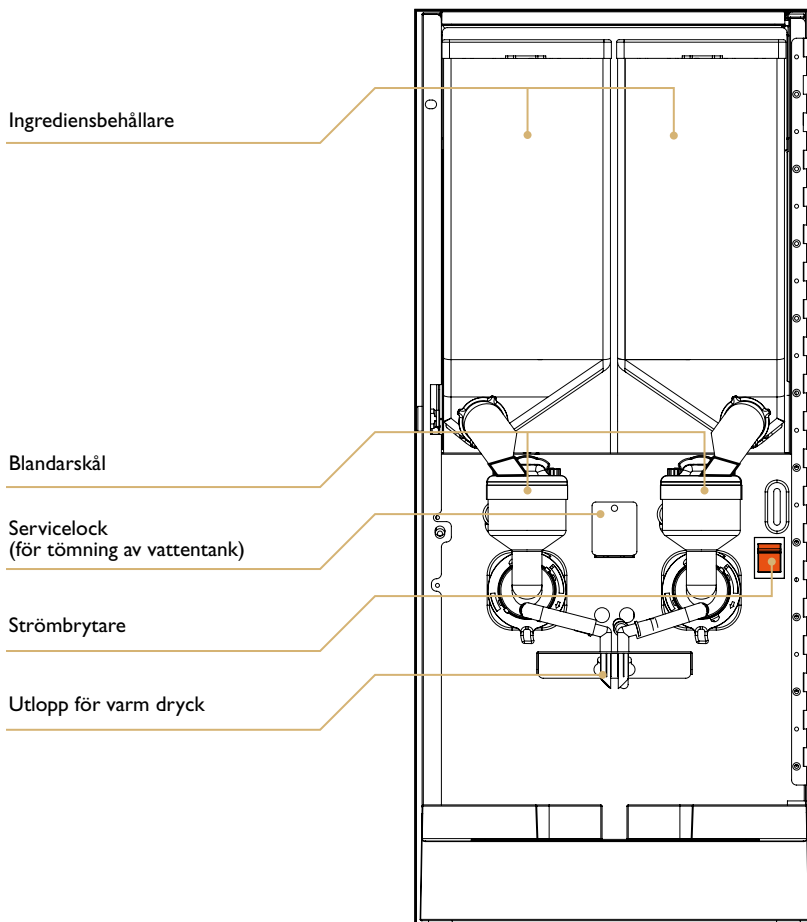

Ingrediensbehållare

DETALJER	INGREDIENSER	BREDD	DJUP	HÖJD	KAPACITET	KOPPAR/ ENHET
Behållare	Kaffe	137 mm	335 mm	225 mm	5,4 l	~675 koppar
Behållare	Topping	137 mm	335 mm	225 mm	5,4 l	~540 koppar

Inre framsida Elite III

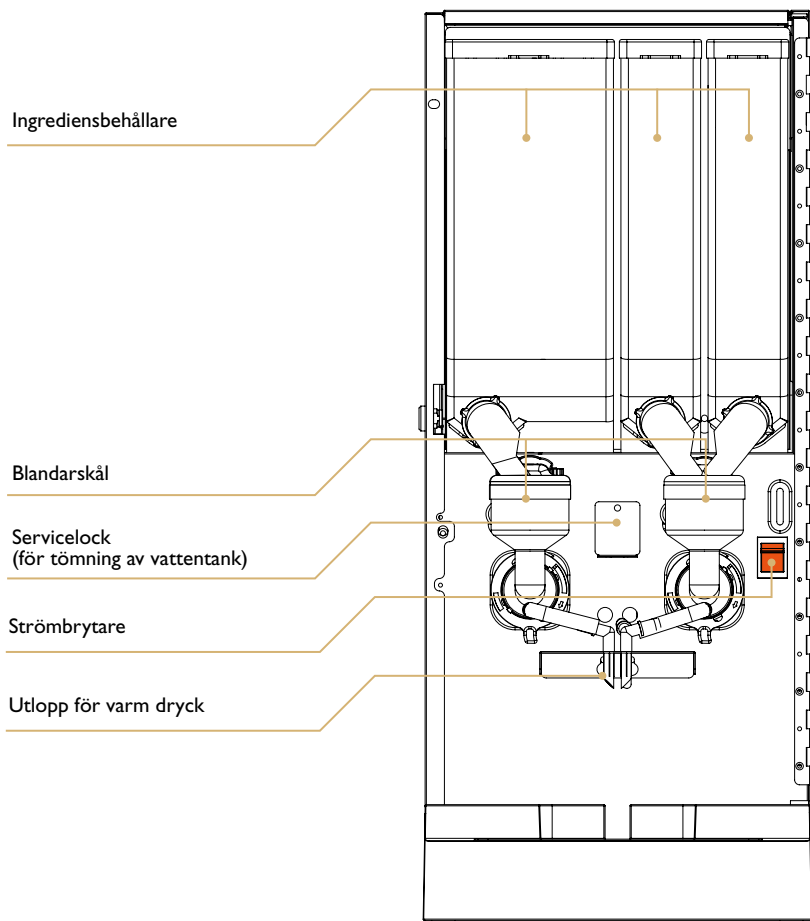

Ingrediensbehållare

DETALJER	INGREDIENSER	BREDD	DJUP	HÖJD	KAPACITET	KOPPAR/ ENHET
Behållare	Kaffe	137 mm	335 mm	225 mm	5,4 l	~675 koppar
Behållare	Choklad	67 mm	335 mm	225 mm	2,7 l	~135 koppar
Behållare	Topping	67 mm	335 mm	225 mm	2,7 l	~270 koppar

Inre framsida Elite IV

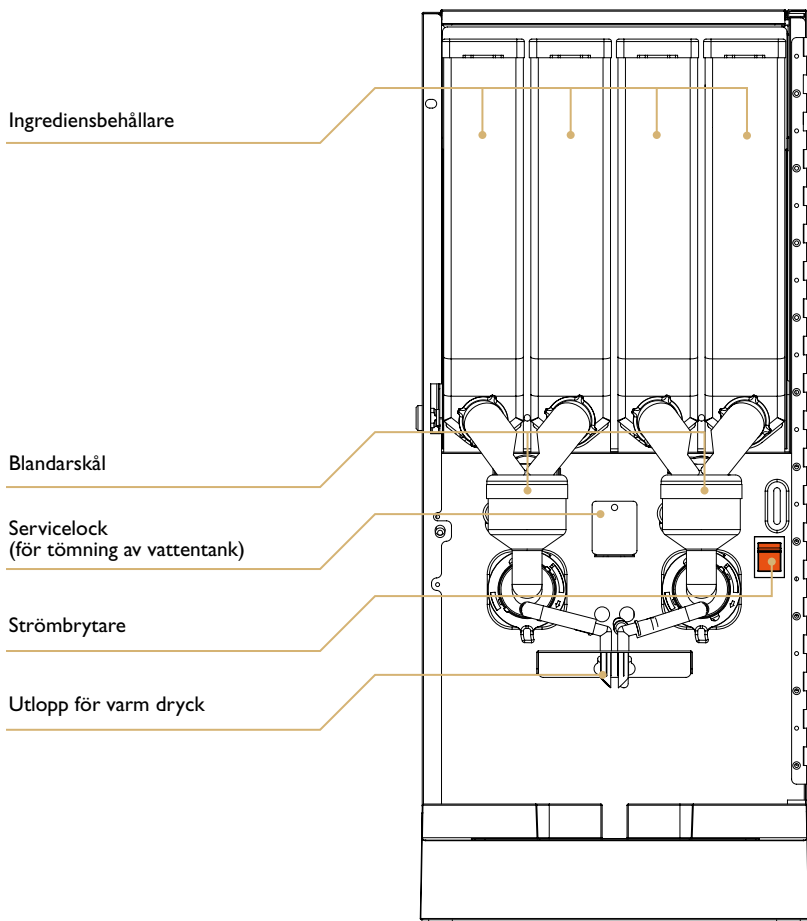

Ingrediensbehållare

DETALJER	INGREDIENSER	BREDD	DJUP	HÖJD	KAPACITET	KOPPAR/ENHET
Behållare	Kaffe	67 mm	335 mm	225 mm	2,7 l	~338 koppar
Behållare	Espresso	67 mm	335 mm	225 mm	2,7 l	~600 koppar
Behållare	Choklad	67 mm	335 mm	225 mm	2,7 l	~135 koppar
Behållare	Topping	67 mm	335 mm	225 mm	2,7 l	~270 koppar

Membranswitch, navigering

Knappfunktioner

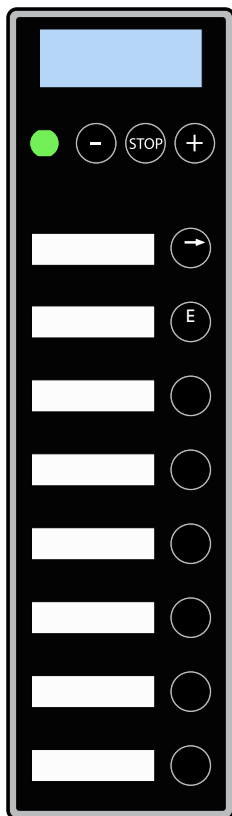

Tryck på BACK-knappen om du vill lämna undermenyn och gå bakåt i menyn.



Tryck på ENTER-knappen för att välja ett menyalternativ, bekräfta ett inställt värde eller en inställning. Bekräfta en ny inställning genom att trycka på E-knappen.



Tryck på MINUS-knappen om du vill minska ett värde eller gå bakåt i menyn.



Tryck på STOP-knappen om du vill gå tillbaka till startmenyn. För att aktivera energisparläget, tryck in STOP-knappen och håll den intryckt i 5 sekunder. Displayen visar nu Energy Saving Mode. För att gå tillbaka till normalläget, tryck in STOP-knappen och håll den intryckt i 5 sekunder när maskinen är i energisparläget.



Tryck på PLUS-knappen om du vill öka ett värde eller gå framåt i menyn.

ENERGISPARLÄGE

Maskinen stänger av displayen på framsidan och sänker temperaturen i vattentanken till 65 °C.

Tekniskt servicekort



- Det tekniska servicekortet används exempelvis för rengöring av maskinen och för ändring av olika inställningar.
- Smartkortet tillhandahålls av din återförsäljare.

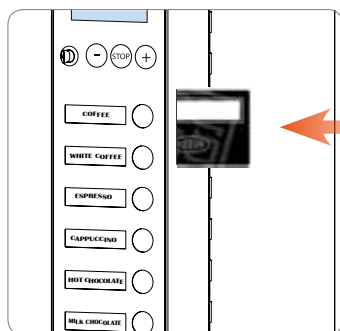

- För in det tekniska servicekortet med chippet vänt mot maskinens baksida. Som i bilden ovan.

- På displayen visas Service Menu, Clean Machine och du kan nu bläddra framåt i menyn.



- För att använda maskinen igen: Ta ur det tekniska servicekortet och förvara det på ett säkert ställe.

Placering

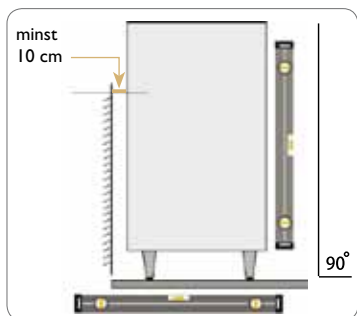

- Placera maskinen på ett plant underlag som kan bära maskinens vikt.
- Anslut elkontakten till ett separat jordat vägguttag.

Obs!

Se till att luften kan cirkulera fritt bakom maskinen (minst 10 cm).

Procedur för maskinstart

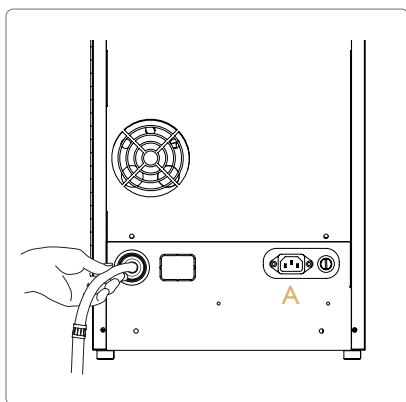

- Anslut vattnet till maskinens övre skåp.
 - Anslut den bifogade vattenslangen till kallvattenanslutningen med hjälp av en ½" R-anslutning. När maskinen trycks i läge, se till att det inte finns något i vägen för slangen så att vattenflödet hindras.
 - Om inloppsslangen är ny, spola först igenom systemet med vatten för att få bort kopparavlagringar. Dessa kan skada inloppsventilen.
 - Den nya slangen som levereras tillsammans med maskinen måste användas. Gamla slangar får inte återanvändas. Anslutning till en ventil som går att stänga rekommenderas.
 - Minsta vattenttryck: 2 bar (200 kPa).
 - Högsta vattenttryck: 8 bar (800 kPa).
 - Öppna vattenkranen.
- Anslut elsladden till maskinen (A) och sätt i kontakten i ett jordat vägguttag.
 - Slå på strömbrytaren.

- Displayen visar **Low Water Level Press Enter Key**. Tryck på **E**-knappen.

- Vattentanken fylls nu automatiskt på med 5 liter vatten. Värmeelementet slår inte på förrän vattnet når nivåsensorn.
- Den förinställda temperaturen är 85° Celsius.
- När vattnet har värmts upp försvinner "Low temp" från displayen. (Displaytexten börjar rotera mellan de båda skärmarna **COFFEE QUEEN** och **AT YOUR SERVICE**.)

Påfyllning av ingrediensbehållare

01

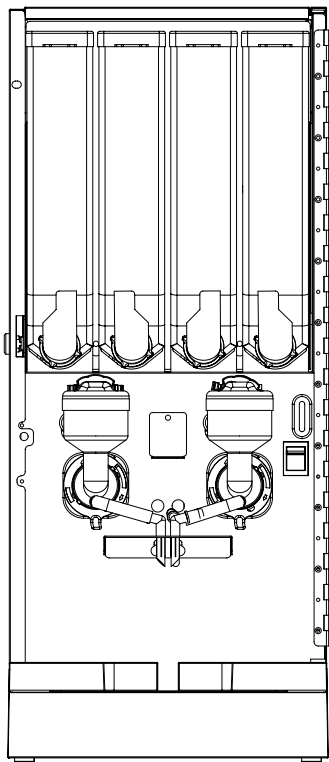

▲ Öppna dörren.

► Montera behållarna igen.
Se till att öppningarna på behållarnas utloppsrännor är vända mot blandarskålen (B) när du sätter tillbaka behållarna.

02

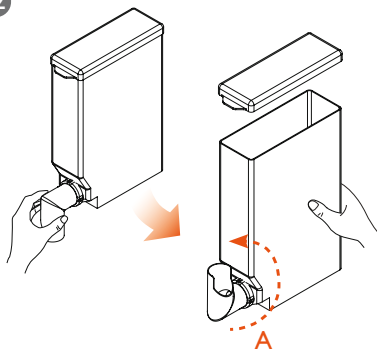

▲ Ta ur ingrediensbehållarna för att undvika att spilla i maskinen och fyll på ingredienser. Håll öppningen på behållarens utloppsränna vänd uppåt (A) medan du fyller på ingredienser.

03

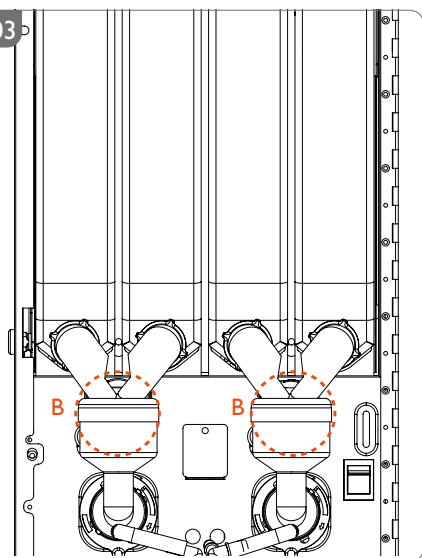

Servering av drycker i kopp

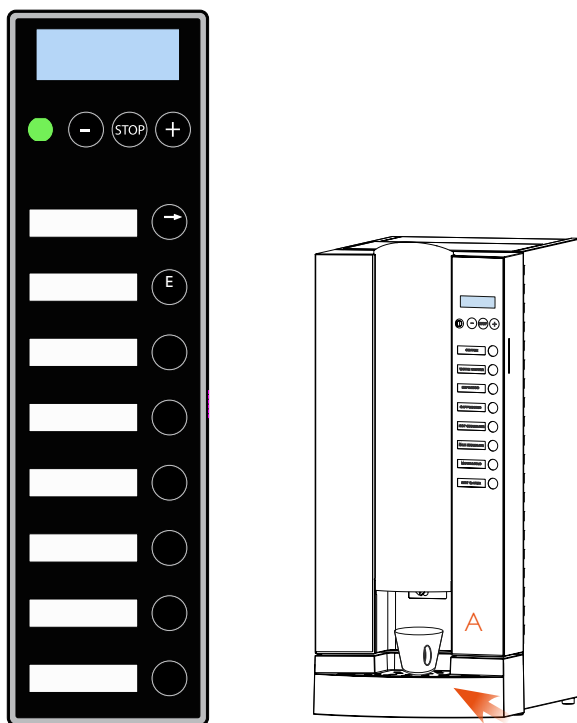



- Placera en kopp under utloppet för varm dryck (A).
- Styrkan på drycken är förinställd. Om du vill öka eller minska styrkan, följ nedanstående steg.

Starkare dryck: Tryck på -knappen.

eller

Svagare dryck: Tryck på -knappen.

- Välj dryck.
- Displayen visar:  och kopplampen tänds.
- Vänta tills kopplampen släcks och texten  har försvunnit från displayen innan du tar bort koppen.

Servering av drycker i kanna

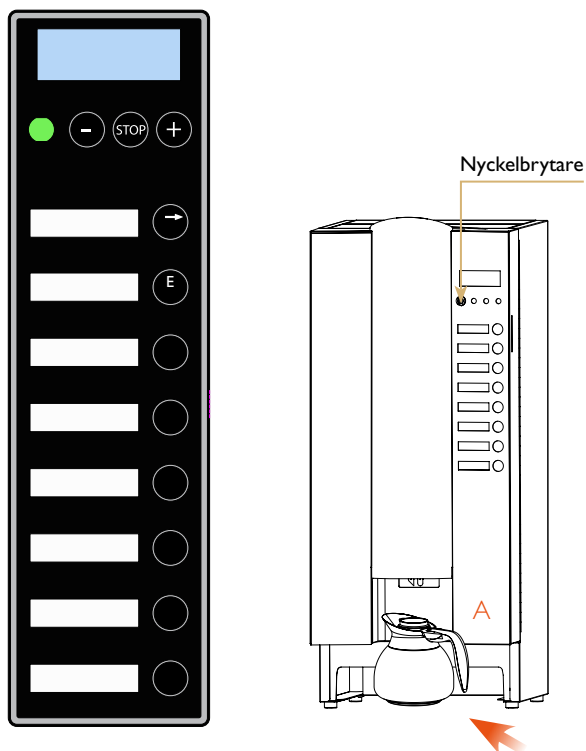

- Vrid om nyckeln för att aktivera kannläget.
- Placera en kanna under utloppet för varm dryck (A).
- Styrkan på drycken är förinställd. Om du vill öka eller minska styrkan, följ nedanstående steg.

Starkare dryck: Tryck på -knappen.
eller

Svagare dryck: Tryck på -knappen.

- Välj dryck.
- Vänta tills kopplampen släcks och meddelandet  har försvunnit från displayen innan du tar bort kannan.
- Du kan när som helst under processen avbryta kannbryggningen genom att trycka på STOP-knappen. Då slutförs den pågående drycken innan processen stoppas helt.
- Vrid tillbaka nyckeln till ursprungsläget för att avsluta kannläget.

Daglig rengöring

Automatisk sköljning av blandarskål

Rengöring innebär att man sköljer med vatten och roterar vispen.

Blandarskålen bör rengöras en gång om dagen.

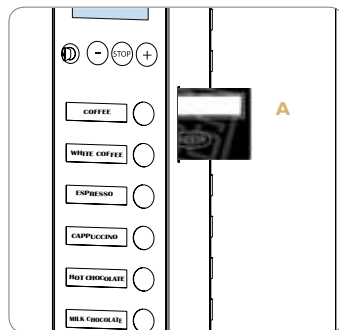
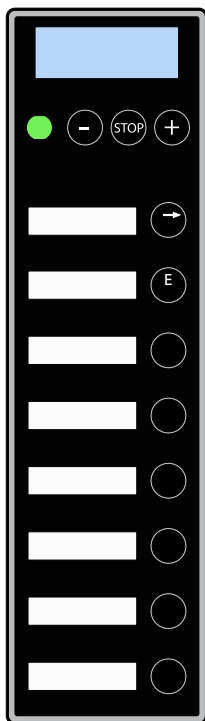

- Placera en behållare som rymmer minst 0,5 liter under utloppet för varm dryck.
- För in smartkortet i kortläsaren (A).
- Bläddra genom menyn tills displayen visar **Service Menu Clean Machine**

Tryck på -knappen.

- Bläddra genom menyn tills displayen visar **Service Menu Clean Mixer**

Tryck på -knappen.

- Maskinen kommer nu att rengöra blandarskålarna i 5 sekunder.
- Ta ur smartkortet.

Obs! Upprepa rengöringsproceduren 2–3 gånger för bästa resultat.



Daglig rengöring

Automatisk rengöring av utloppsventil

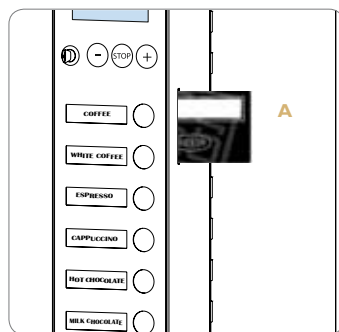
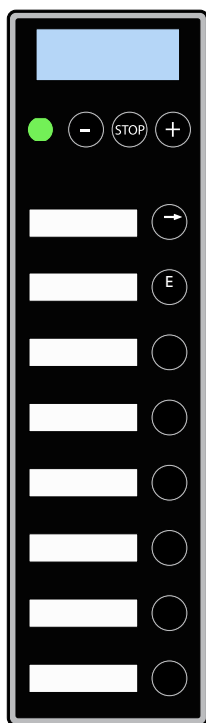
Rengöring innebär att ventilerna "knackar bort" eventuell kalk och andra partiklar som kan ha fastnat i cylindrarna och sköljer dem med vatten.



- Placera en behållare under utloppet för varm dryck.
- För in smartkortet i kortläsaren (A).
- Bläddra genom menyn tills displayen visar 

Tryck på -knappen.
- Bläddra genom menyn tills displayen visar 

Tryck på -knappen.
- Utloppsventilen kommer nu att öppnas och stängas med 3 pulseringar/sekund i högst 6 sekunder. Upprepa proceduren 2–3 gånger.
- Ta ur smartkortet.

Obs! Upprepa rengöringsproceduren 2–3 gånger för bästa resultat.

Veckorengöring

Demontering av blandarskål

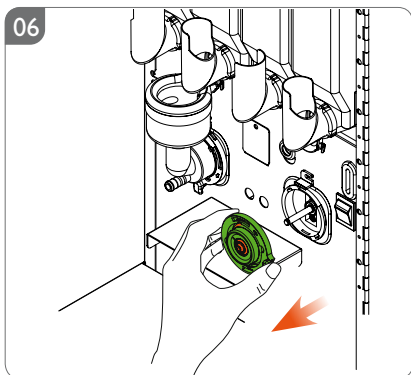
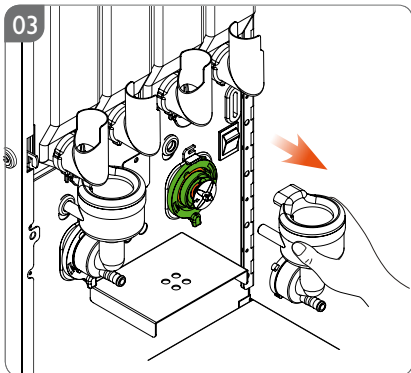
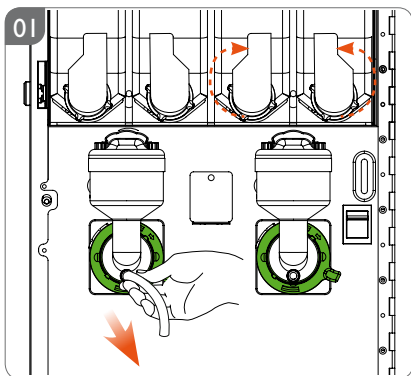

▲ Dra monteringsplattan rakt ut.

◀ Håll öppningen på behållarens utloppsränna vänd uppåt och dra ut utloppsslangen.

▼ Vrid monteringsplattans spak motsols.

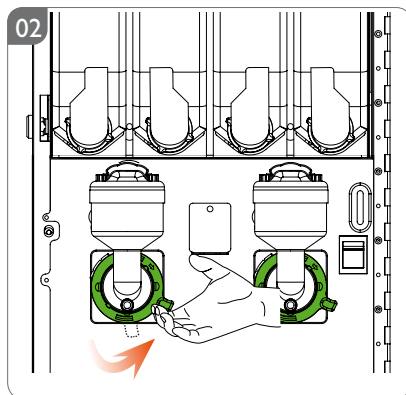

◀ Lossa blandarskålen genom att dra den rakt ut.

▼ Lossa vispen genom att dra den rakt ut.

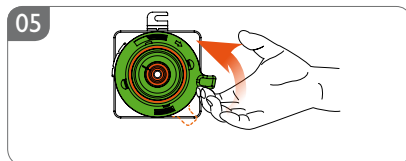
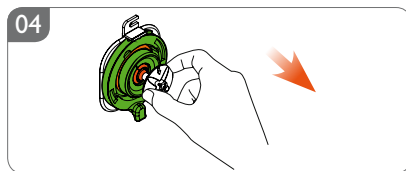

▲ Lossa monteringsplattan. Vrid spaken motsols till ändläget.

Återmontering av blandarskål
Se nästa sida

Veckorengöring

Diska dessa delar



Blandarskål



Kondensfälla



Monteringsplatta



Visp



Rengör med en fuktig trasa och torka torrt.

★ Alla delar måste vara torra innan de återmonteras.

Återmontering av blandarskål

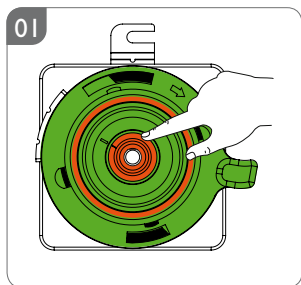

▲ Kontrollera alla packningar (röda) innan delarna återmonteras.

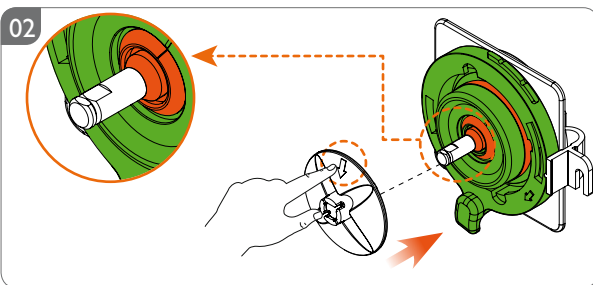

▲ Vispaxelns platta sida måste vara mitt för den markerade pilen på vispen.

Tryck fast vispen på axeln tills du hör ett klickljud. Vispen kan bara monteras på ett sätt.



◀ Sätt fast blandarskålen och kondensfällan. Tryck in blandarskålen och lås fast den med spaken.

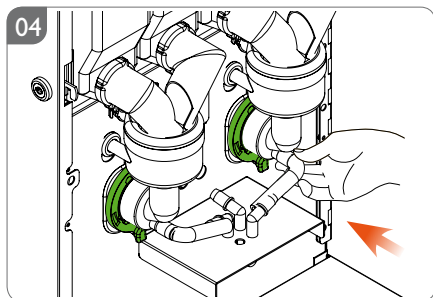

◀ Anslut utloppsslagen.

Obs! Se till att alla vattenslangar har anslutits och monterats.

Felmeddelande

Felmeddelanden som oftast kan åtgärdas utan hjälp från serviceföretag.

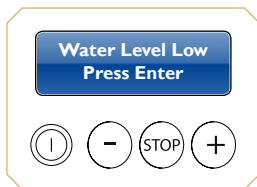

- Displayen visar  Kontrollera att vattenkranen är öppen.

Then tryck på -knappen .

- Displayen visar normalt läge men ingen dryck kommer ut.
Möjlig felorsak:
Mekaniskt stopp i ingrediensbehållare eller blandarskål.

Åtgärd: Försök hitta felorsaken. Rengör blandarskålen och försök igen.

Förvaring/transport

Förbereda transport eller långvarig förvaring

- Slå av brytaren, dra ur elkontakten och stäng slangen för inkommande vatten.
- Långvarig förvaring i temperaturer under 0 °C kan skada maskinen.
- Töm ur allt vatten ur maskinen genom att öppna serviceluckan mellan blandarskålarna. Dra ur slangen, ta bort kontakten och låt allt vatten rinna ur. Sätt tillbaka kontakten och locket.

Utvändig rengöring

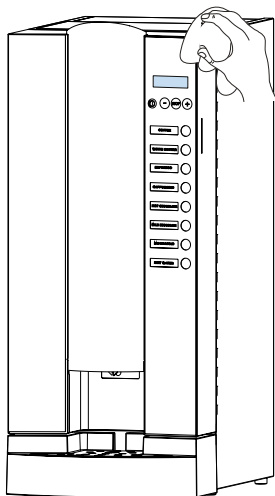

- Rengöring av utsidan
- Använd en mjuk trasa med flytande rengöringsmedel för att undvika repor.

Obs! Maskinen får inte täckas av vatten eller doppas i vatten.

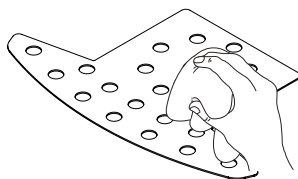
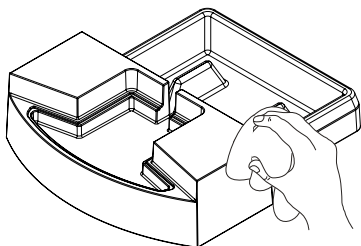

- Rengörs vid behov
- Diska spillbrickan och spillbrickinsatsen för hand i vanligt diskvatten.
- Diska dem inte i en diskmaskin!

Meddelande i display	Indikering
Not Available	Drycken är ej tillgänglig för kannbrygning.
Heating Water Please Wait...	Låg temperatur i vattentanken, maskinen värms upp (blockerad).
Low Water Level Press Enter Key	Låg vattennivå i vattentanken. Tryck på Enter för att börja fylla på vattentanken.
Filling Water Please Wait...	Maskinen fyller på vatten.
Temperature	Visar verklig temperatur i vattentanken.
Energy Saving Mode	Maskinen är i energisparläge.
Warning Low Temperature	Låg temperatur, det går fortfarande att brygga dryck.
Low Temperature Blocked	Låg temperatur, maskinen är spärrad.
Empty Drip Tray	Spillbrickan är full med vatten.
Overcurrent	Överspänning. Någon komponent använder för mycket ström. Försök hitta komponenten och byt ut den.
Error: Water Supply	Vattnet har nått rätt nivå i vattentanken. Kontrollera vattenkranen och starta om maskinen.
Error: Water Level Pins	Kontrollera nivåsensorn, kabelfel, att nivåstiften är korrekt anslutna och att det inte finns för mycket beläggning eller avlagringar på dem.
Bev. Disabled	Drycken har spärrats
Please Wait	Visas när dryck serveras
Door Open	Dörren är öppen. Stäng dörren för att kunna fortsätta.
Error: Temp.Sensor	Temperatursensorn är skadad. Fel på kablarna.
Error: Check Heater	Fast lägesdefekt, värmeelementsdefekt. Utdata på I/O-kort är defekt.

Aktivera programmering med smartkort

- För in det tekniska servicekortet i kortläsaren (A).
- Displayen visar

Service Menu
Clean Machine

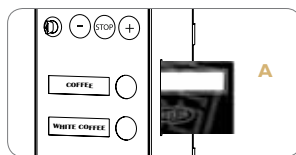



Knappfunktioner



Tryck på denna knapp om du vill lämna undermenyn och gå tillbaka till huvudmenyn.



Tryck på Enter om du vill välja en meny, ändra ett värde eller en inställning.

Ändra ett värde genom att trycka på - eller -knappen.

Bekräfta en ny inställning genom att trycka på E-knappen.



Tryck på den här knappen om du vill öka ett värde eller gå framåt i menyn.



Tryck på den här knappen om du vill minska ett värde eller gå bakåt i menyn.



Tryck på STOP-knappen om du vill gå tillbaka till servicemenyn.

Obs!

Värdena som visas som ### i det här avsnittet är fasta värden för visning.

Värdena som visas som <XXX> i det här avsnittet kan ändras.

Huvudmeny

Översikt

Service Menu
Clean Machine

Tryck på  för att gå framåt

Service Menu
Counters

Tryck på  för att gå framåt

Rengöring av maskin

Rengöra maskinen.

Service Menu
Clean Machine

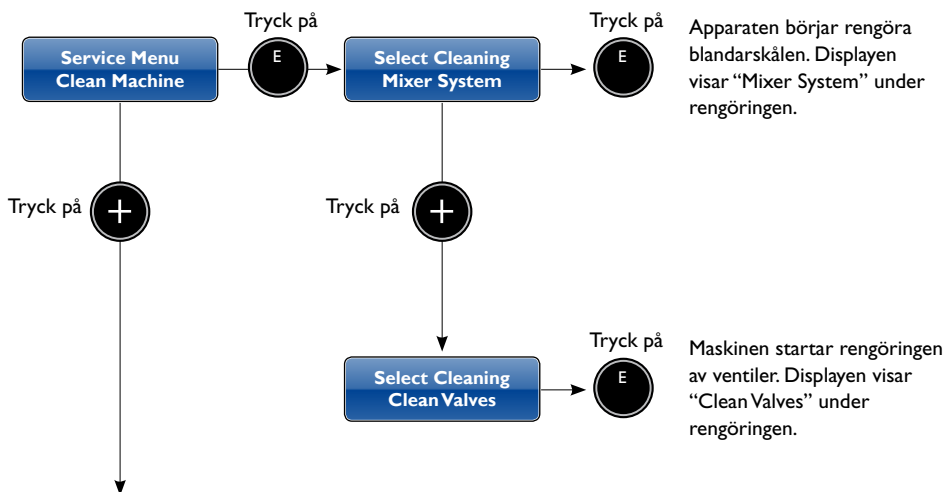

Räkneverk

Se räkneverket för respektive dryck eller totalräkneverken för alla drycker. Det går också att återställa dryckesräkneverken.

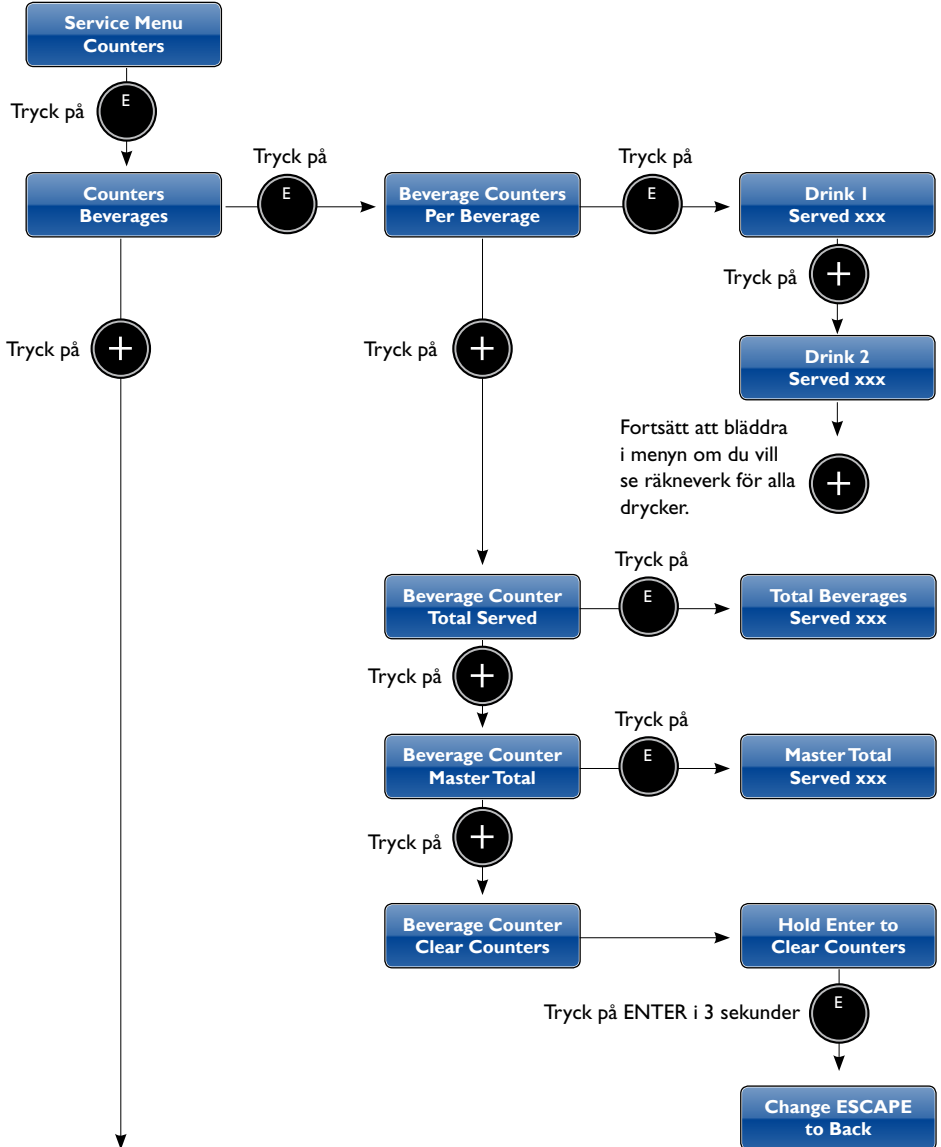

Räkneverk

Se hur många gånger rengöring har utförts eller nollställa räkneverket:

Service Menu
Counters

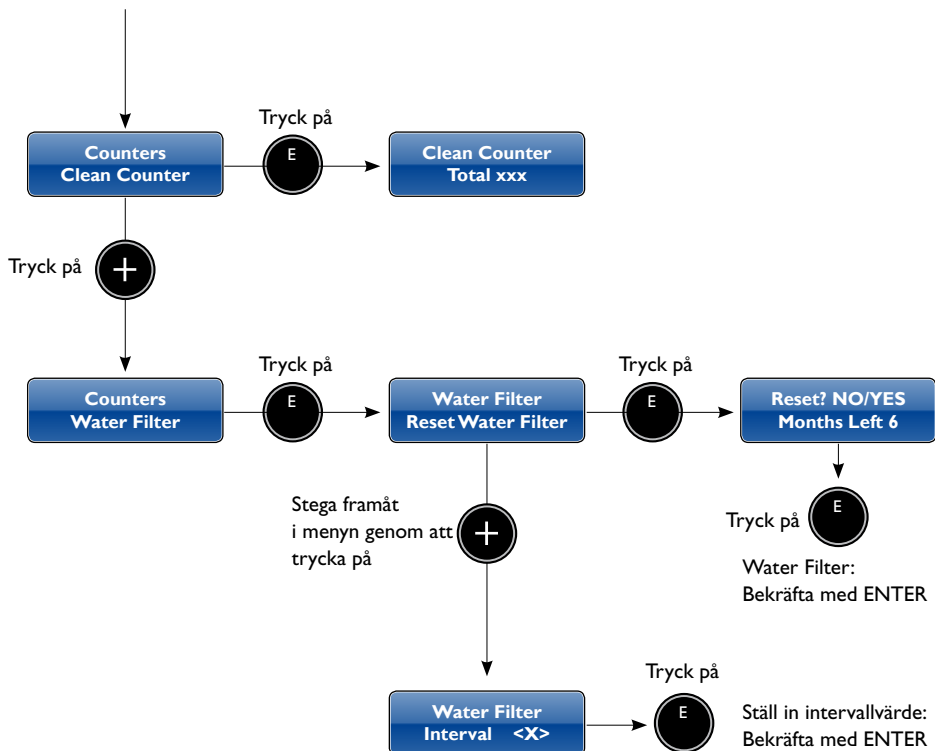

Café Elite

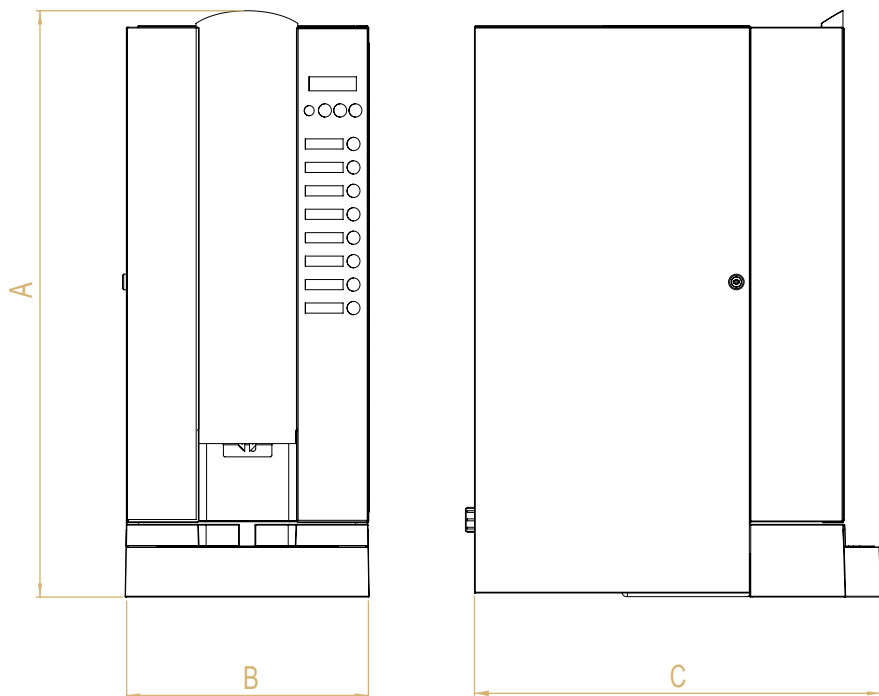

Modell	A	B	C
Café Elite II	735 mm	310 mm	515 mm
Café Elite III	735 mm	310 mm	515 mm
Café Elite IV	735 mm	310 mm	515 mm

För att garantin ska gälla måste villkoren för underhåll ha följts enligt våra anvisningar, försiktighetsåtgärder ha vidtagits och garantianspråket måste ha gjorts utan dröjsmål.

Den berörda utrustningen får inte användas under väntan på service om det finns risk för att skadan eller defekten förvärras.

Garantin täcker inte förbrukningsvaror som glasbehållare, normalt underhåll så som rengöring av filter, föroreningar i vatten, kalk, felaktig spänning, felaktigt tryck eller justering av vattenmängder.

Garantin täcker inte heller skador på grund av defekter som orsakas av felaktigt handhavande och drift av maskinen.

FÖR SERVICE

Kontakta din återförsäljare

Din återförsäljare

crem[®]
INTERNATIONAL

www.creminternational.com