

BERKELSKÄRMASKIN MODELL 800 SA



UtgåvaJan 14



—ettvassareval

FÖRSÄLJNING 08-53470150/FAX08-53470169
SERVICECENTER08-53470155/FAX08-53470169
RESERVDELAR08-53470160/FAX08-53470169

www.abwe.sewww.berkel.se



ABW Equipment AB/BERKEL CE---INTYG

Tillverkare: Avery Berkel

TYP: Skärmaskin 800 SA

Motsvararkraven av följande EG---direktiv

Maskindirektiv:

2006/42/EGE

MC---direktiv:

2004/108/EG

LVD---direktiv: 2006/95/EG

Mikael Lydén/Försäljningsansvarig

Mikael Lydén

ABW Equipment AB/Berkel--- Fågelviksvägen 18---20

14553 NORSBORG

Mekaniska säkerhetsanordningar

Skärmaskinen är tillverkad enligt **EG-direktiven**.

I maskinen finns följande mekaniska säkerhetsanordningar:

- Produkthållaren kan endast lossas då skivtjockleken är inställd på 0 (anhållet för skivtjocklek är då i ett läge som skyddar kniven). När produkthållaren lossats, är anhållet för skivtjocklek mekaniskt spärrat.

- Produkthållaren är försedd med ett skydd som förhindrar att användaren oavsiktligt vidrör kniven.

- Knivskydd. En fast ring skyddar den del av kniven som inte används vid skivning.

- Knivbrynet har en särskild mekanisk säkerhetsanordning som styr undan användarens hand från knivskivans egg under slipning.

Elektriska säkerhetsanordningar

Elektriska säkerhetsanordningar utförda i enlighet med **EG-direktiven**:

-Tryckströmbrytare för start och stopp.

-Styrkretsar med elektrisk övervakning; om kniven fastnat, måste maskinen återstartas manuellt.

- Knivens rotation stoppas av en säkerhetsanordning då spärren för knivskyddet frigörs.

Varning

Efter avslutat arbete:

- **Kontrollera att maskinen är avstängd**

- **Ställ in skivtjockleken på 0.**

Etiketterna på maskinen får inte avlägsnas, byt skadade etiketter.

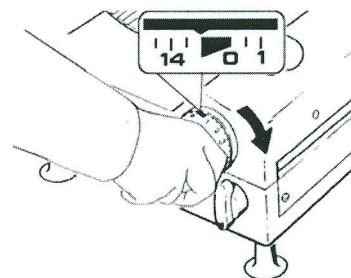
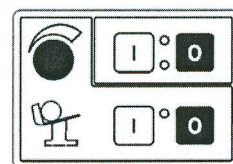
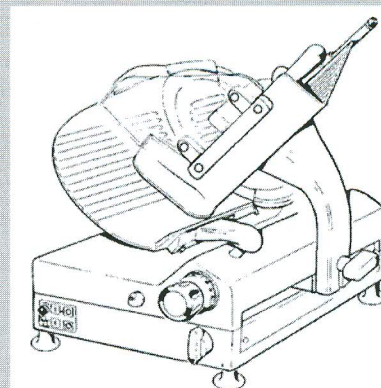

Översikt över detaljer i skärmaskinen

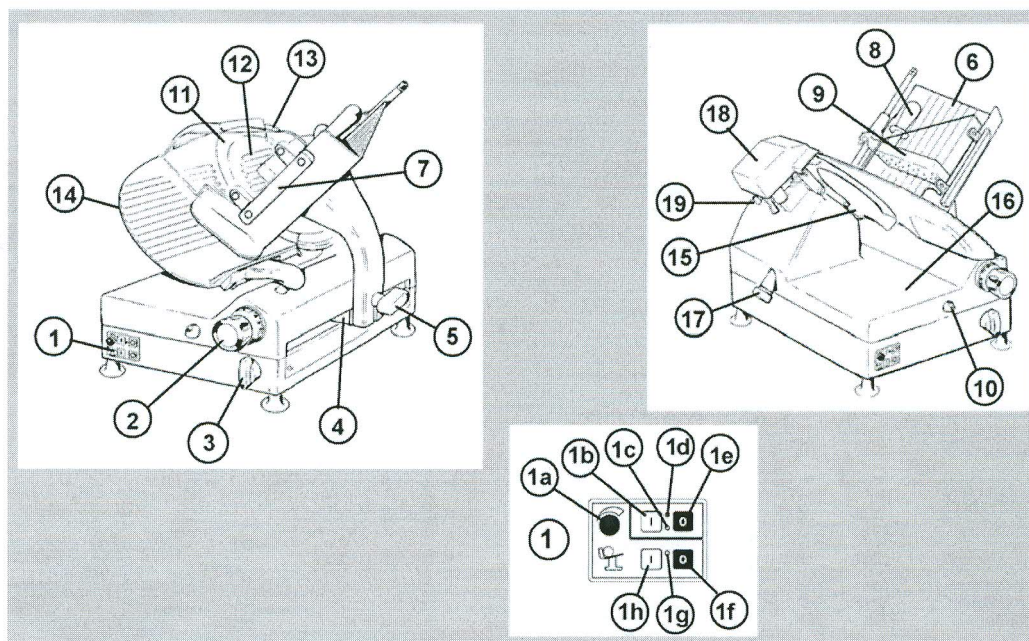

- | | |
|---|--------------------------------------|
| 1. Tryckströmbrytare för start och stopp | 9 Matarhandtag till ändstyckshållare |
| 1a Start av knivskiva | 10 Smörjpunkt för vagnsskena |
| 1b Signallampa | 11 Knivskiva |
| 1c Stopp av knivskiva | 12 Knivkåpa |
| 1d Stopp av produkthållare | 13 Knivskydd |
| 1e Start av produkthållare | 14 Anhåll för skivtjocklek |
| 1f Ratt för justering av produkthållarens slaglängd | 15 Avvisare för skurna skivor |
| 2. Ratt för Inställning av skivtjocklek | 16 Uppsamlingsbricka |
| 3. Spärr för frigöring av vagn | 17 Spärr for knivkåpa |
| 4 Vagn | 18 Kåpa över knivbryne |
| 5. Spärr för produkthållare | 19 Knivbryne |
| 6. Produkthållare | |
| 7. Skjuthandtag för produkthållare | |
| 8 Ändstyckshållare | |

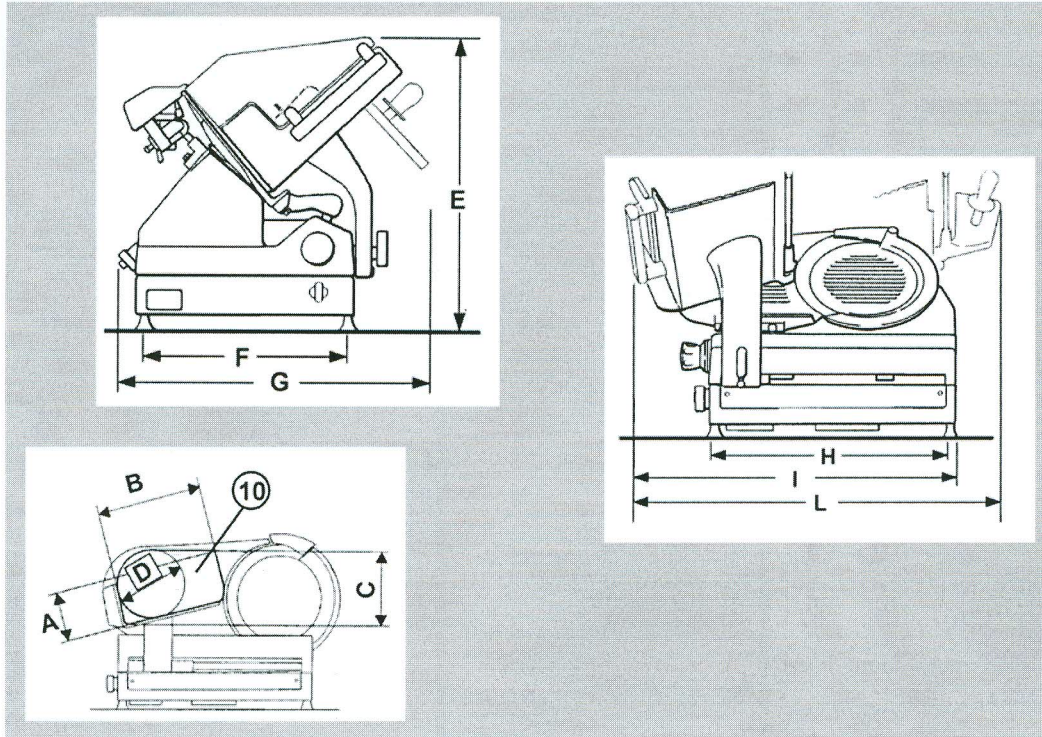

		RP-A351 CE
①	A	350
	B	190
②	B	250
	C	280
	D	250
③	E	620
	F	360
	G	650
	H	530
	I	760
	L	950
④	a	69
	b	70
⑤		+5°C ÷ +40°C
⑥		0 - 14
⑦		200
⑧		<70
⑨		IP 33

Elektriska data
för motorer

W	V	Hz	Collegamenti Connection	N° Fasi Phase N°	$\frac{n}{\text{min}}$	CL	Servizio Service	Degree of IP Protections
450	230	50	⊥	1~	1450	B	S1	33

Tekniska data

- 1 Kniv Ø mm
- 2 Skivningskapacitet
- 3 Mått mm
- 4 Vikt kg
 - a utan emballage
 - b med emballage
- 5 Omgivningstemperatur
- 6 Inställning av skivtjocklek mm
- 7 Kniv vpm
- 8 Ljudnivå dB
- 9 Kapslingsklass IP

Installation

Skärmaskinen måste placeras horisontellt på ett stabilt, glidsäkert underlag som tål att belastas med maskinens vikt (**sidan 10**). Arbetsbordets höjd bör vara ca 800 mm. Kontrollera att produkthållaren inte är spärrad och att den produkt som skall skäras på ett bekvämt sätt kan läggas i maskinen (**sidan 10**).

Rengöring före användning

Innan skärmaskinen ansluts till elnätet skall den skyddande oljehinnan på maskinen avlägsnas.

VARNING

Håll alltid arbetsbordet rent.

Elektrisk anslutning

Maskinen skall installeras nära ett vägguttag. Kontrollera att nätspänningen överensstämmer med specifikationerna på markplåten och att vägguttaget är jordat.

1. Anslut nätkontakten
2. Kontrollera att spärren för knivkåpan är väl åtdragen.
3. Kontrollera att knivbrynet är undan svängt och täckt av kåpan.
4. Starta maskinen genom ett tryck på  (den röda signallampan tänds)

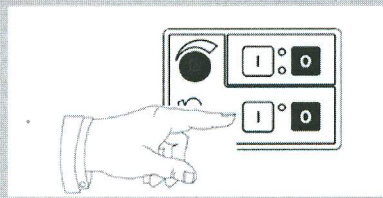
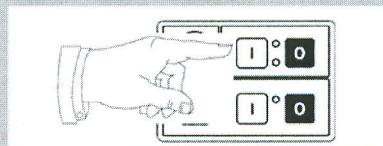
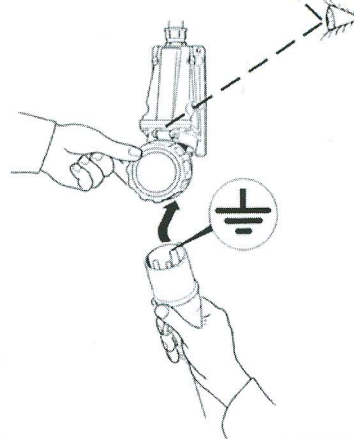
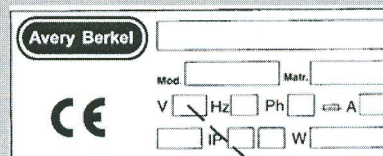
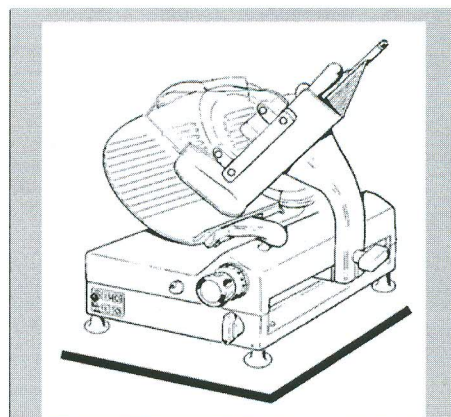

Användning

Skärmaskinen kan skiva alla typer av korv, skinka, ost och bröd. Om maskinen huvudsakligen skall användas till bröd eller ost bör knivskivan beläggas med teflon.

VARNING

Följande produkter får inte skäras i maskinen;

- oätliga produkter
- produkter med ben
- frusna produkter

Automatisk drift

Vrid spärren för frigöring av vagnen motsols 180°. Med hjälp av den automatiska funktionen kan produkthållarens slaglängd anpassas till produktens dimension.

Vrid ratten för justering av produkthållarens slaglängd motsols eller medsols för att öka eller minska sträckan.

Oberoende av inställd sträcka stannar produkthållaren alltid i ett läge för påfyllning av produkter (intill användaren) efter ett tryck på stoppknappen.

Maskinen

Levereras med två motorer en för knivskivan och en för produkthållaren för att få bästa möjliga anpassning av slaglängden. Genom denna separering av de två funktionerna erhålls ett exaktare snitt.

Manuell drift

Vrid spärren för frigöring av produkthållaren medsols 180°.

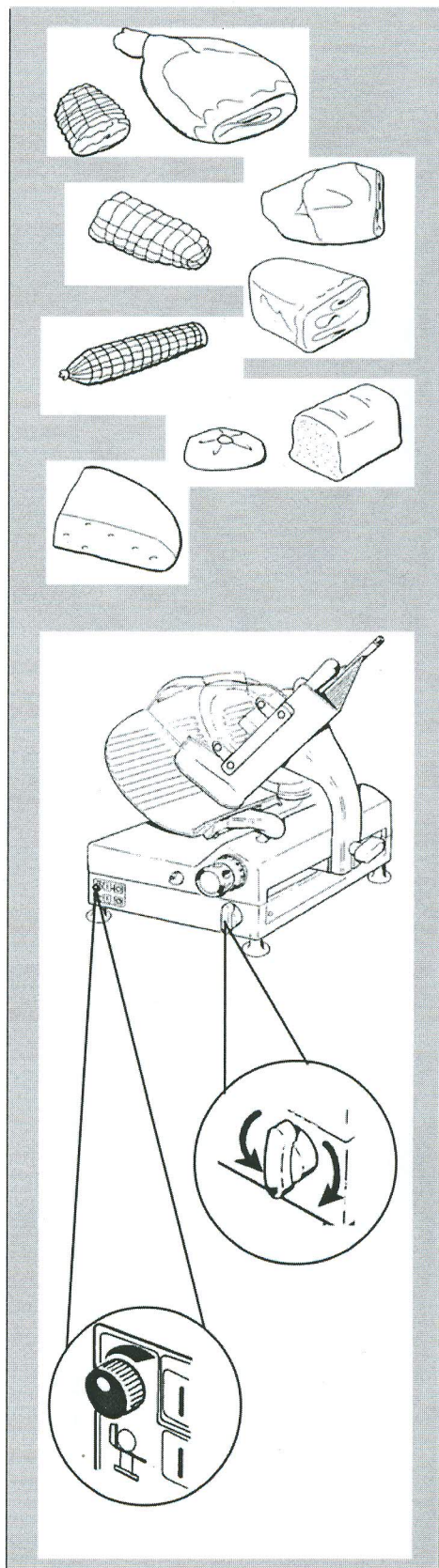

Knivbryne

När skivorna blir ojämnt skurna måste kniven skärpas. Hur ofta detta skall göras beror på hur mycket maskinen används och till vilka typer av produkter.

Knivskivan måste skärpas av kunnig personal.

Kniven skall bytas när diametern minskat med 10 mm (sidan 10).

VARNING

**Knivbyte är ett mycket farligt moment.
Kontakta kundservice.**

VARNING

Om kniven inte kan brynastill tillräcklig skärpa skall båda sliptrissor bytas av en fackman.

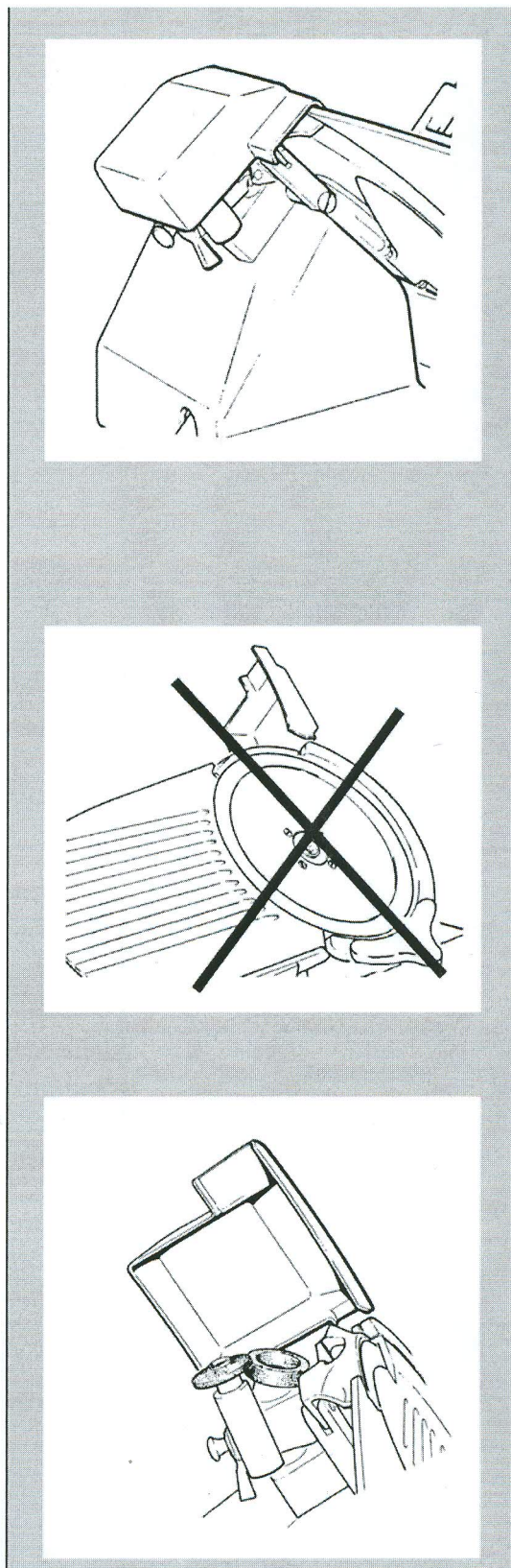

SKÄRPNING AV KNIVSKIVA

Skärpning måste utföras vid manuell användning

Använd skyddshandskar

En korrekt skärpning av knivskivan erhålls på följande sätt:

1. Rengör knivskivan och avlägsna alla eventuella fettrester.
2. Kontrollera att maskinen är avstängd
- 3 Vrid ratten för inställning av skivtjocklek till noll. Kontrollera att kniven skyddas av anhållet

Under följande moment måste kniven hela tiden vara täckt av det avtagbara knivskyddet.

4. Fäll upp kåpan över knivbrynet
5. Drag i spärren och frigör brynet
6. Vrid brynet mot kniven
7. Knivbrynet spärras i korrekt läge

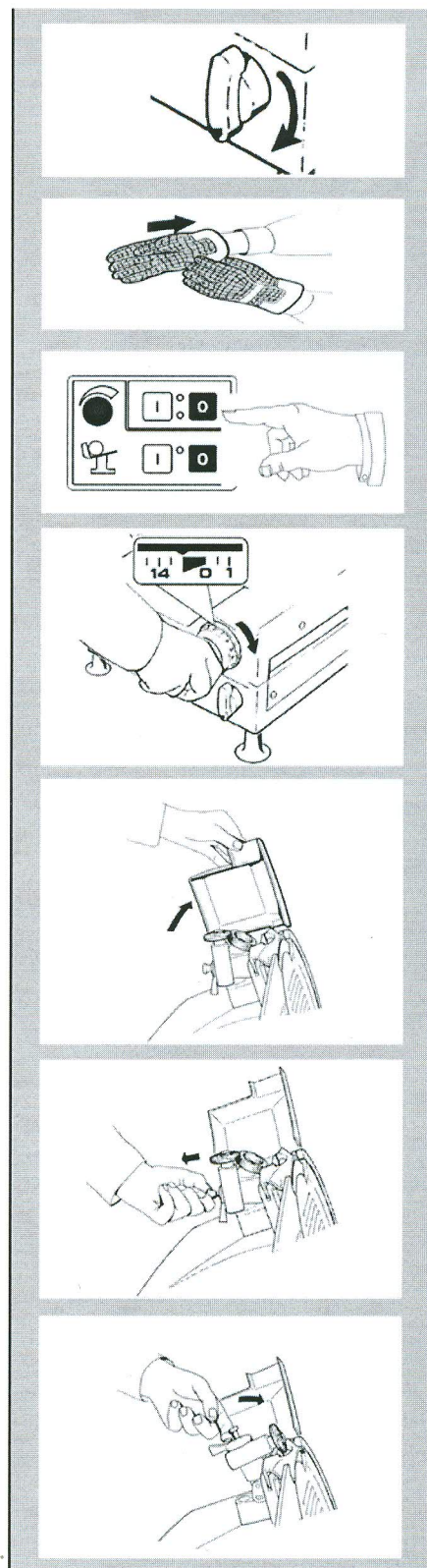

8. Starta maskinen genom ett tryck på **I**

VARNING

Skärpning av knivskivan tar 10-15 sekunder

9. Skärpning: Vrid spaken och för de båda sliptrissorna mot knivskivan. Skärpning och avgradning av knivskivan sker samtidigt

10. Stäng av skärmaskinen efter avslutad skärpning genom ett tryck på **O**

11. Frigör knivbrynet och placera det i sitt utgångsläge.

12. Fäll ner kåpan över knivbrynet.

Rengöring av sliptrissor

Sliptrissan med axel kan lätt demonteras. Dra sliptrissan utåt i pilens riktning.

För att få ett perfekt slipresultat måste sliptrissan vara ren. Avlägsna smuts och fett med hjälp av alkohol och medföljande specialborste.

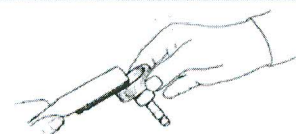
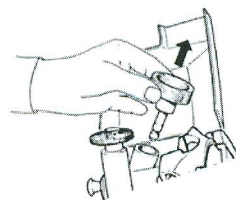
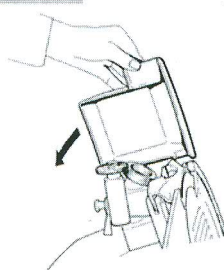
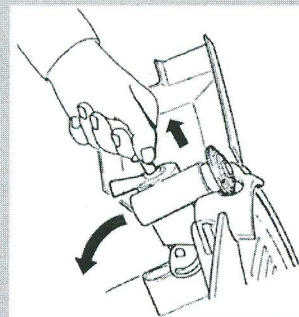
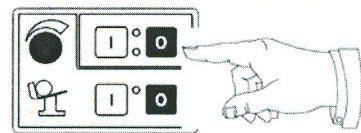
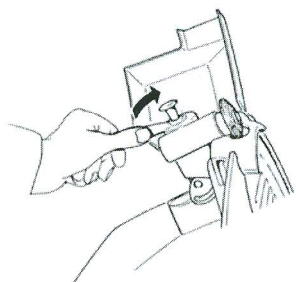
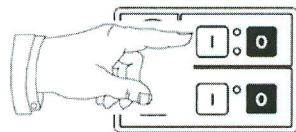

Underhåll

Innan rengöring och underhåll utförs, måste nätkontakten till skärmaskinen lossas från elnätet och skivtjockleken vara inställd på 0.

Använd skyddshandskar vid rengöring och underhåll.

Kontroll av ventilationsgaller

Under maskinen finns ett luftgaller. Det är viktigt att hålen i gallret är öppna. Rengör dem regelbundet med hjälp av en borste.

Kontroll av nätkabel

Nätkabeln bör inspekteras regelbundet.

Reservdelar

Använd endast reservdelar vid reparation.

Rengöring

Skärmaskinen skall rengöras en gång per dag eller oftare om så skulle behövas.

Rengör alla detaljer med borste och en duk fuktad med vatten och diskmedel (använd inga aggressiva medel).

VARNING

Spola inte skärmaskinen med vatten

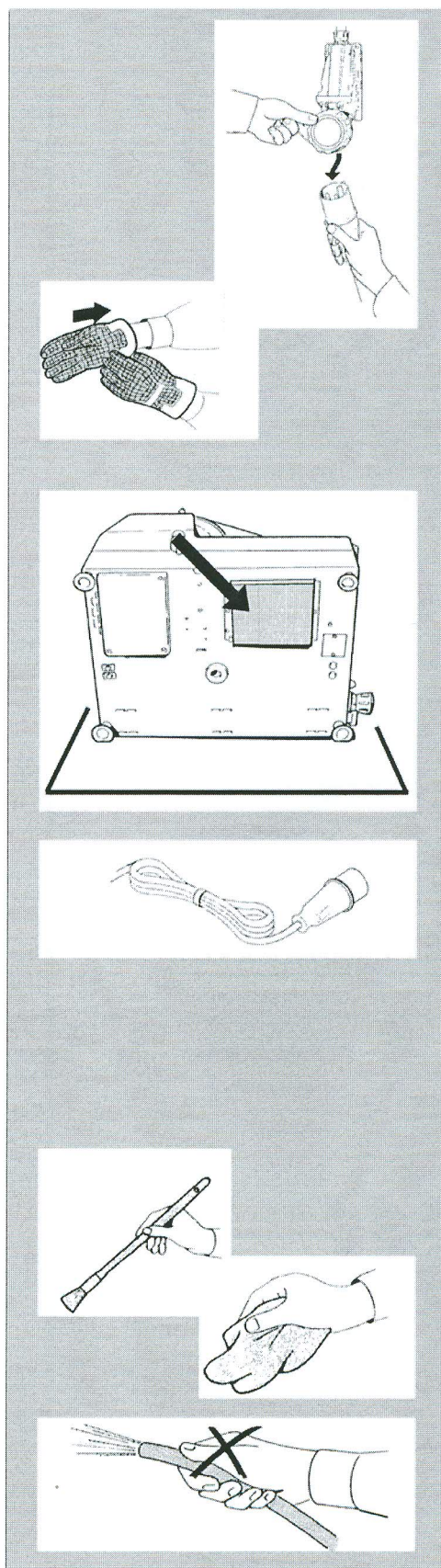

FARA

All rengöring skall utföras med största försiktighet risk för skador

Demontering av detalj

Produkthållare

1. Lossa produkthållaren genom att vrida spärren till produkthållaren motsols
2. Ställ in skivtjockleken på 0 så att produkthållaren kan lyftas av
3. Dra produkthållaren bakåt (mot användaren) tills det hörs ett tydligt klick, som tyder på att produkthållaren har spärrats
4. Lyft av ändstyckshållaren från styrskenan
5. Lyft av produkthållaren från vagnen

Ratten för skivtjocklek förblir spärrad i läge 0

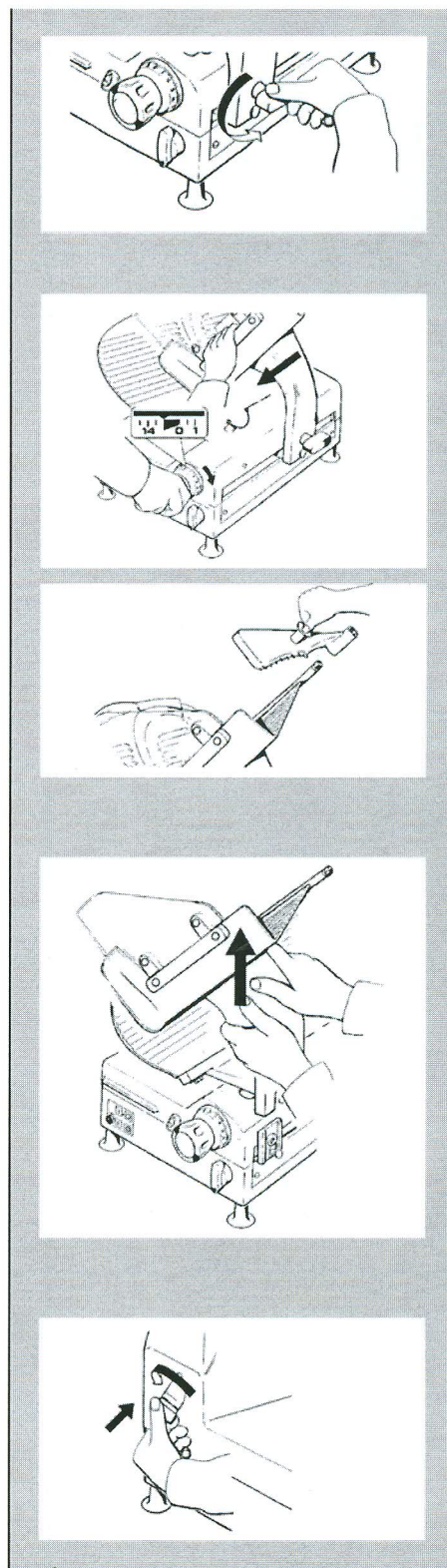

Avvisare för skurna skivor

6. Lossa låsskruven och lyft av avvisaren för skurna produkter

Knivkåpa

7. Lossa spärren för knivkåpan genom att rotera den motsols

8. Tryck in spärren i den riktning som pilen visar. Lyft sedan av knivkåpan från knivskivan

9. Lyft av knivkåpan

10. Tryck en fuktad duk mot knivskivans framsida och för den långsamt i pilens riktning från mitten mot ytterkanten

11. Rengör andra sidan av knivskivan på samma sätt

12. Upprepa sedan momentet och torka knivskivans båda sidor med en torr duk

13. Stick in en fuktad duk mellan knivskivan och skyddsringen. Drag duken utåt och rotera knivskivan så att skyddsringens insida blir ren.

14. Montera knivkåpan efter rengöring. Sätt i spärren, dra den medsols så att knivkåpan låses. Fäll ner kåpan över knivbrynet

VIKTIGT

Låt detaljerna till skärmaskinen ligga i varmt vatten med diskmedel (använd inga aggressiva medel) och rengör dem med en borste eller duk. Skölj dem sedan i varmt vatten och låt torka. Följ anvisningarna i omvänd ordning vid montering av skärmaskinen.

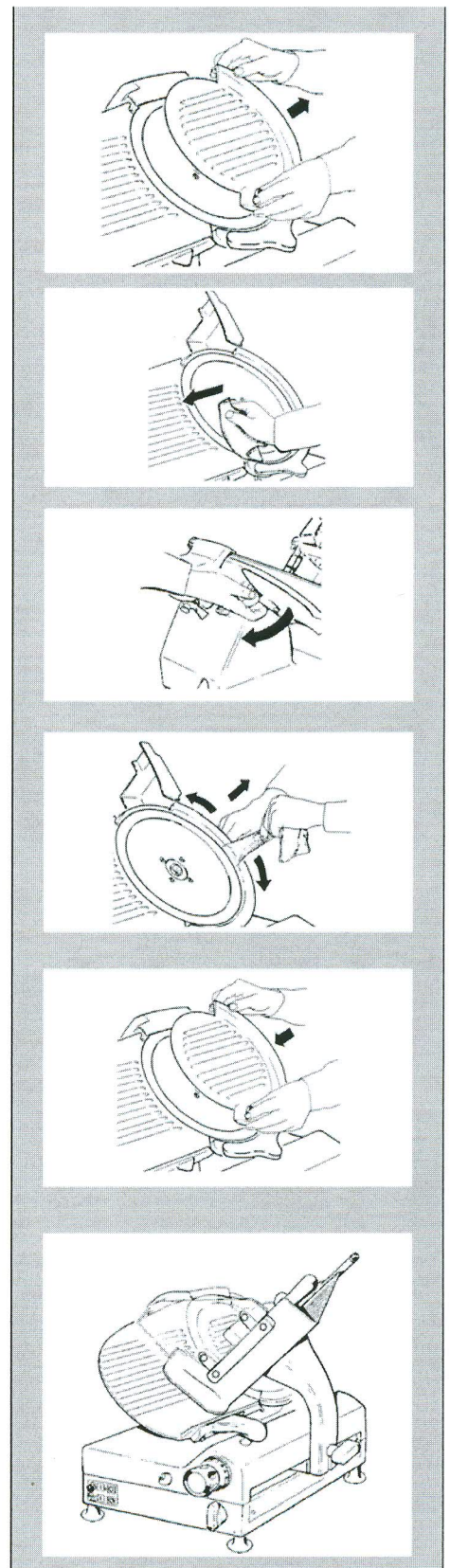

Smörjning av styrskenor

Detta moment måste utföras efter rengöring av skärmaskinen eller då någon detalj löper trögt.

Använd livsmedelsgodkänd olja eg. Berkel sprayolja art. nr 80664, eller rådgör med Berkels reservdelsavdelning 08-53470160.

Smörjning av styrskena till ändstyckshållare:

1. Droppa lite olja på styrskenan
2. För ändstyckshållaren fram och tillbaka på skenan

Smörjning av styrskena till produkthållarvagn:

1. Vrid spärren för frigöring av vagnen 180° medsols (manuell drift)
2. Drag produkthållaren bakåt (mot användaren)
3. Låt olja droppa ner i smörjpunkten för vagnen
4. För produkthållaren fram och tillbaka och kontrollera att den löper smidigt. Placera sedan vagnen nära användaren

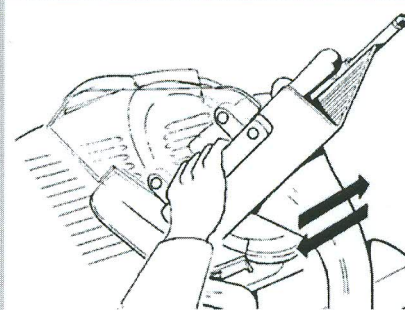
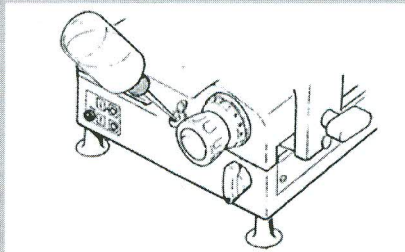
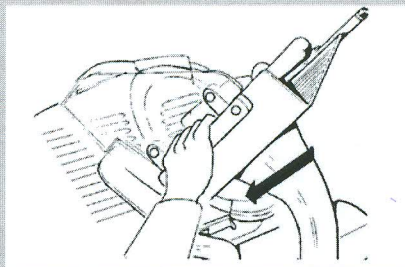
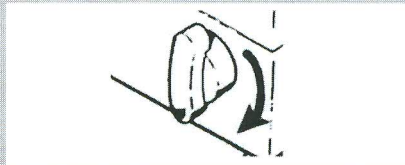
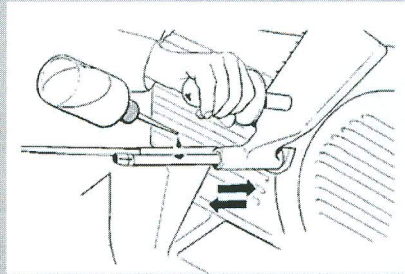

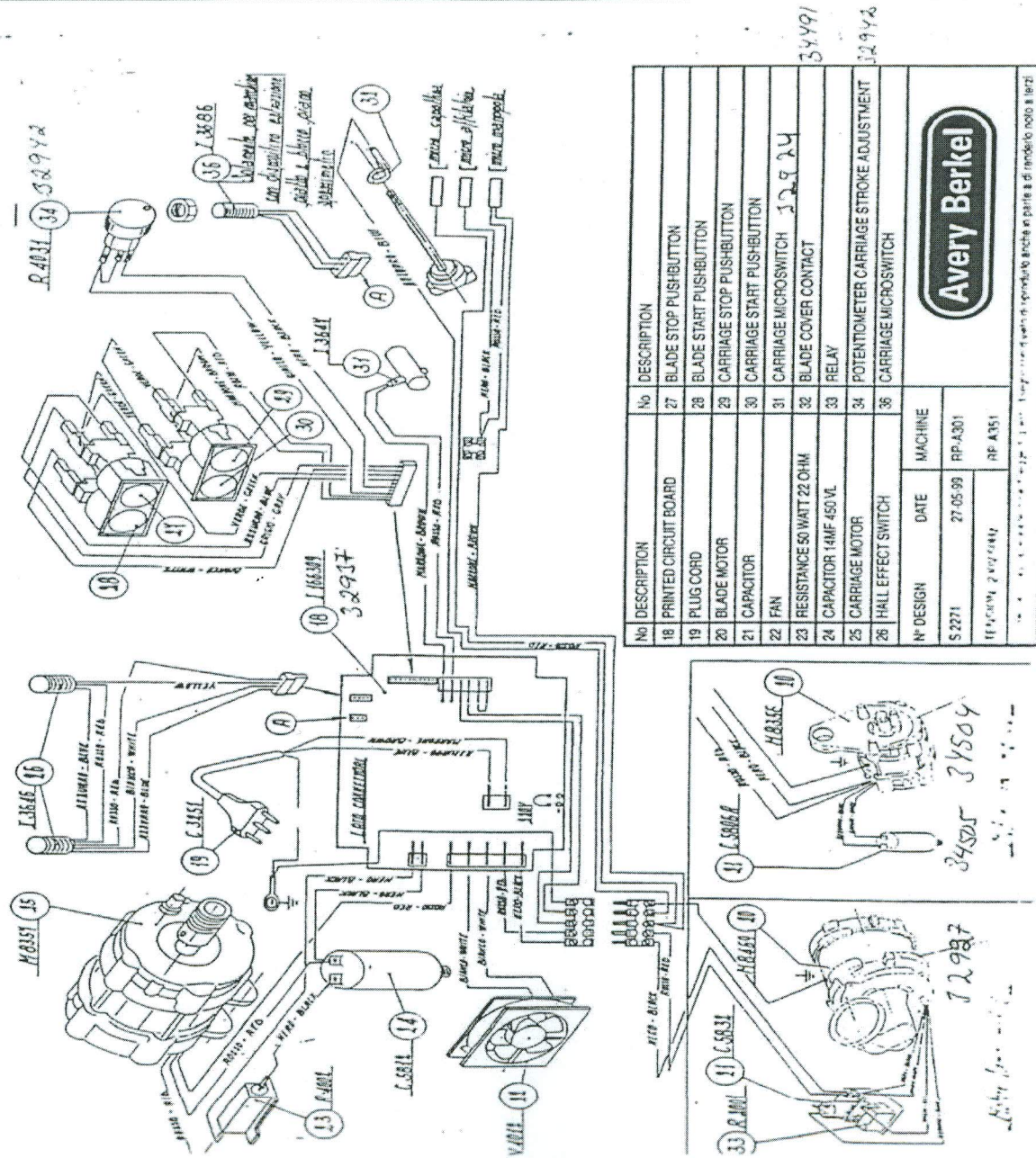



RENGÖRINGSINSTRUKTION AV SKÄRMASKIN

1. Demontera matarbord samt klingskydd.
Handdiska delarna, ej maskindisk.
2. Använd en ren fuktad torkduk med diskmedel.
Rengör maskinen uppifrån och arbeta nedåt.
3. Använd även rengöringsborste eller flaskborste runt klingan.
4. Därefter, när maskinen är väl rengjord skall man spraya Berkels desinfektionssprit YtDes70 över maskinen.

Låt lufttorka till nästa dag. Ingen avtorkning krävs!

MASKINEN FÅR EJ ÖVERSPOLAS MED VATTEN

Ring Berkel Reservdelar för lämpliga rengörings tillbehör
08-53470160

Rengöringskit (torkdukar, rengöringsborstar m.m.) art.nr: 4601-0112

YtDes70% Etanol Sprayflaska art.nr: 81002

Livsmedelsgodkänd sprayolja art.nr: 80664

www.abwe.se eller www.berkel.se

